

全息广告机

Z3

使用说明书V1.1

前言：

感谢您选择购买并使用本产品，为了您能够更好的使用本产品所有功能，请您在使用本产品前仔细阅读本手册并严格按照本说明书操作。

一、产品清单：

全息广告机Z3包含内容：

序号	物品	数量
1	Z3广告主机	1
2	LED灯条	4
3	广告机固定支架	1
4	TF卡	1
5	读卡器	1
6	电源适配器	1
7	电源线	1
8	遥控器	1
9	螺丝刀	1
10	螺丝包	2

* 请确认您的包装内容是否齐全。如果有任何一项未在包装内或损坏，请及时联系您的原购买经销商以获取援助。

二、产品简介:

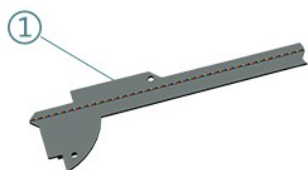

①.LED灯条

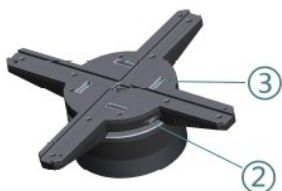

②.TF卡槽

③.LED灯条插槽



④.电源接口

产品参数:

产品型号：Z3	
产品重量：0.75KG	分辨率：1600x720
产品尺寸：650*650*85mm	
转数：650转/分钟	
额定电压：12V	额定功率：36W

三、使用入门:

1. 选择好安装位置，在墙面上打好三个固定孔，孔距与固定支架一致，如右图所示。

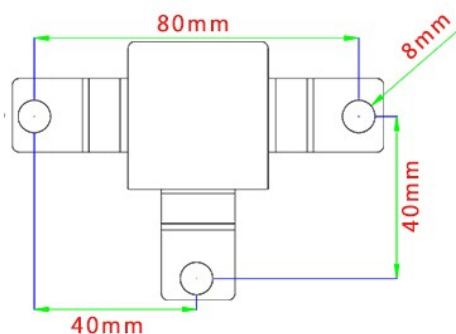

2. 将膨胀螺丝套入支架，然后放入步骤一所打好的孔内。完全放入后拧紧螺丝。

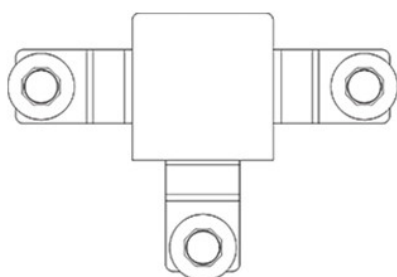

3. 将4根LED灯条分别安装到主机上灯条插槽内，拧紧螺丝。（将灯条从主机上拆下来时切勿暴力拆卸，以免造成损坏）

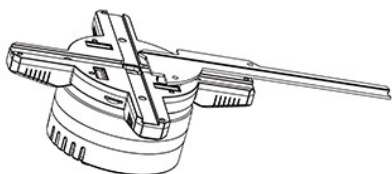

4. 将广告机与配套电源连接好，然后挂在步骤二所安装的固定支架上。



5. 将广告机与固定支架之间的螺丝拧上，防止广告机脱落发生危险。

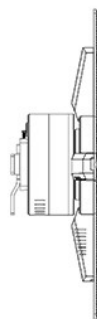

注意：产品工作时为高速旋转状态，请将产品安装在人手触摸不到的位置或安装防护罩，以确保人身安全。

关于内容更换：

内容更换有电脑拷贝和手机APP传输两种方式

1：电脑拷贝文件到TF卡内

由于视频文件格式复杂多样，有些视频文件格式无法直接播放，所以产品出厂时在TF卡内存放了一个视频转码工具，经视频转码工具转换过的视频全部可以直接使用，以下是该工具使用教程：

1. 将TF卡内下图所示文件拷贝到电脑上并解压



2. 将需要转换的视频文件复制到media文件夹下（**视频文件要先备份好，转码后会自动删除media文件夹内的文件**）
转换工具支持mp4、avi、3pg、mov、mpg、wmv、vob，flv等常用格式；复制好后双击convert.bat文件，弹出以下窗口：

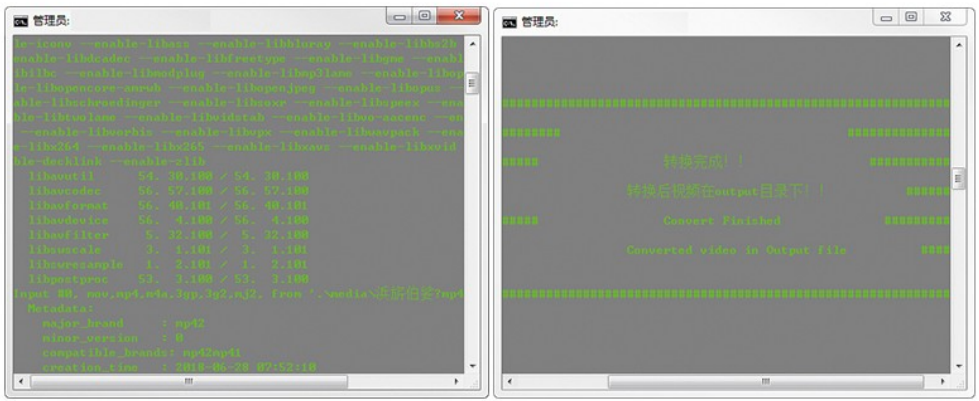

(1)

(2)

视频转码成功后会出现转换完成字样，如上图2所示（转换过程很快，一般在10秒钟以内），转换后的视频文件会保存在“output”文件夹内，将文件复制到广告机TF卡内即可使用。

2：手机APP传输



安卓系统

用手机浏览器扫描上方二维码下载安装后打开APP

- (1)：打开APP后，WIFI列表会显示附近可连接设备。
- (2)：点击需要连接的设备，连接成功后会出现在WIFI列表的上方。
- (3)：点击上方已连接上的设备进入操作界面。
- (4)：点击更新后跳转至上图界面，选择一个手机上的视频文件或图片文件后点击发送。
- (5)：进度条读取完毕后提示更新成功。



(1)



(2)



(3)



(4)



(5)

3. 遥控器介绍

产品配备远程遥控器，可远程控制广告机，如下：

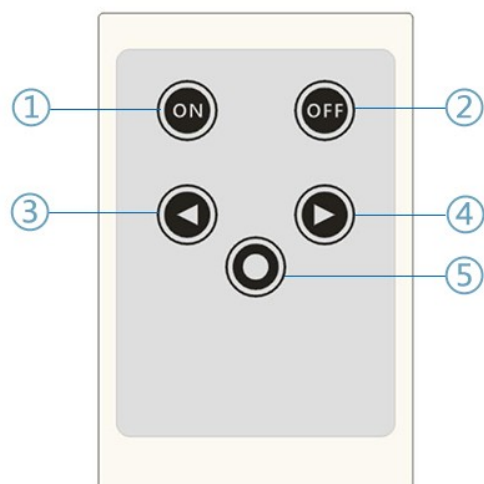

- ①：开机按钮。
- ②：关机按钮。
- ③：播放上一个素材。
- ④：播放下一个素材。
- ⑤：循环播放当前素材。

4. 广告机图标介绍

若广告机显示如下图标：

 <p>表示广告机正在与APP连接</p>	 <p>表示广告机正在连接路由器</p>	 <p>表示广告机已与路由器连接成功</p>
 <p>表示广告机正在发送文件</p>	 <p>表示广告机发送文件成功</p>	 <p>表示广告机发送文件异常</p>
 <p>表示广告机即将复位</p>	 <p>表示广告机未识别到TF卡</p>	 <p>表示广告机的TF卡内无可用内容</p>

四、故障排除：

- 1.显示不正常，如花屏、画面出现缺口；
格式化TF卡，然后重新下载内容
- 2.插入TF卡，显示感叹号；
感叹号为广告机未识别到TF卡；
请检查TF卡是否插好或TF卡是否损坏。
- 3.广告机正常旋转，但不显示图案；
先将TF卡取出，格式化TF卡并重新下载内容，

五、注意事项：

拆卸或改造

本产品由高密度元件组成，禁止用户自行拆卸、修理、改装或重摔，以免对本机造成损坏。

使用及存放环境

广告机正常工作温度为-30℃~70℃，如果环境温度过低或过大，请谨慎使用本机；
请勿在高温、高压、强磁场、灰尘大、潮湿环境中使用或者存放本机。

机器维护

- 1、请勿使用尖锐物体在机器表面刮划；
- 2、机器表面如果有灰尘、污渍或者有水滴，请用柔软的干布擦拭；
- 3、请勿使用挥发性有机溶剂，比如汽油、酒精等清洗机器表面。

产品保修卡			
用户联	用户姓名:		产品型号:
	发票号码:		购买日期:
	用户地址/邮编:		
维修联	维修日期	故障描述和处理情况	维修人

*在保修期内，按说明书正常使用而发生故障的，可获得免费修理，修理时，请填写本卡，并持本卡以及发票到购买商店或者指定维修店接受维修；

*非本公司产品质量原因引起的维修，如使用不当、保管不妥、擅自拆机、购买后跌落、移动或运输等非产品质量原因引起的故障或损坏，超过保修期的，不属于免费保修范围。